

REGO-FIX®



Keine
Innenkühlung?
Jetzt
kostengünstiges
Nachrüsten
mit reCool®!

Made in
Switzerland



www.reCool.ch

reCool®
Kühlmittelzufuhr

reCool® Kühlmittelzufuhrsystem rotierend

- Kostengünstiger Umbau von äusserer zu interner Kühlmittelzufuhr von angetriebenen Werkzeugen in 2 Minuten
- Für den Einsatz von ER-Spannzangen in angetriebenen Werkzeugen mit metrischem Aussengewinde (DIN 6499/15488)
- Drehzahlen bis 6'000 min⁻¹*
- Kühlmitteldrücke bis 20 bar*
- Wartungsfreie Gleitlager
- Für interne Kühlung (mit Dichtscheiben DS) und periphere Kühlung (mit Köhlscheiben KS)

*Höhere Drehzahlen und Kühlmitteldrücke auf Anfrage.



Äussere Kühlung ohne reCool®

- Einstellmöglichkeiten der Düsen bzw. Sprührohre sind durch unterschiedliche Werkzeuglängen und Werkzeugdurchmesser nur bedingt möglich
- Kürzere Werkzeuglebensdauer, da Kühlmittel nicht direkt an der Schneide
- Streuverluste des Sprühstrahles
- Schlechte Spanableitung

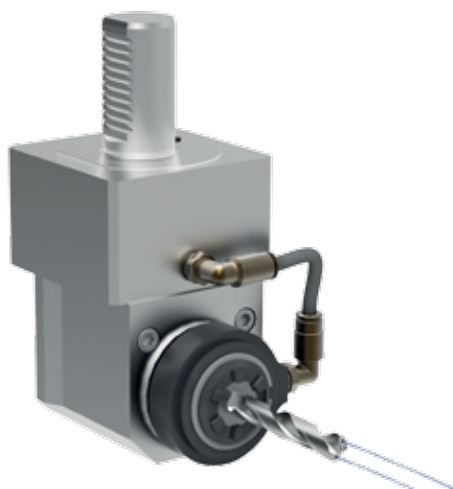

Innenkühlung mit reCool®

- + Optimale Kühlung der Schneide (für jedes Werkzeug, auch bei schwer zugänglichen Bearbeitungsstellen)
- + Keine Streu- oder Sprühverluste (siehe äußere Zufuhr)
- + Schmierstoffmenge für jedes Werkzeug optimierbar
- + Gute Spanableitung



Swiss
Precision
Tools

reCool® Kühlmittelzufuhrsystem rotierend – Set RCR/ER

Typ	Art.-Nr.
RCR/ER 16	3716.00000
RCR/ER 20	3720.00000
RCR/ER 25	3725.00000
RCR/ER 32	3732.00000
RCR/ER 40	3740.00000

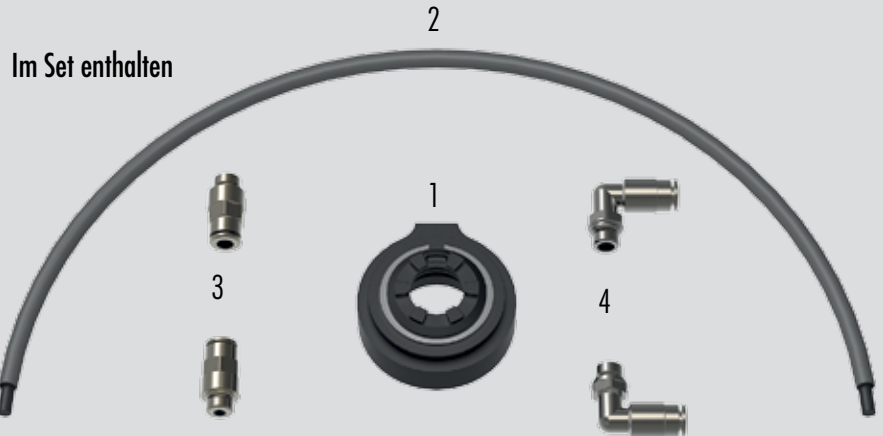

Pos.	Anz.	Typ	Bezeichnung
1	1	RCR/ER	reCool® Spannmutter mit Aussening
2	1	SET RHS	Spiralfeder und Schlauch Ø 6 mm, 400 mm lang
3	2	SET RVG 1/8" – 0°	Verschraubung 1/8" BSP gerade
4	2	SET RVA 1/8" – 90°	Verschraubung 1/8" BSP 90° abgewinkelt

reCool® Optionales Zubehör

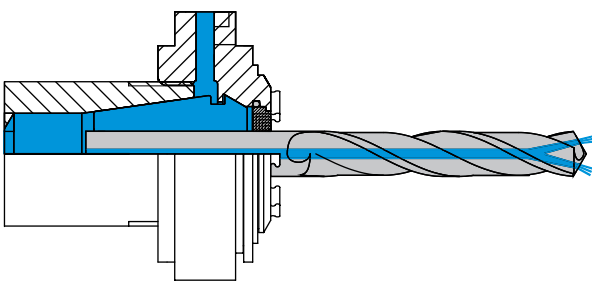

REGO-FIX® Dichtscheiben DS/ER

	Typ	Dichtbereich [mm]
	DS/ER 16	2.50 - 10.00
	DS/ER 20	2.50 - 13.00
	DS/ER 25	2.50 - 16.00
	DS/ER 32	2.50 - 20.00
	DS/ER 40	2.50 - 26.00

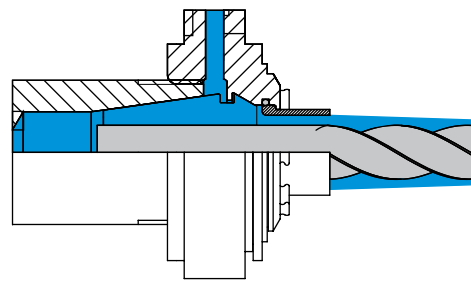

REGO-FIX® KÜHLScheiben KS/ER

	Typ	Spannbereich [mm]
	KS/ER 16	3.00 - 10.00
	KS/ER 20	3.00 - 13.00
	KS/ER 25	3.00 - 16.00
	KS/ER 32	3.00 - 20.00

reCool® Optionales Zubehör

Verschraubung gerade

	Typ	Art.-Nr.
	SET RVG M8 x 1 – 0°	3799.92810
	SET RVG 1/8" – 0°	3799.92180

Verschraubung 90° abgewinkelt

	Typ	Art.-Nr.
	SET RVG 1/8" – 90°	3799.92189

Kugelkopf-Adapter 1/8" BSP

	Typ	Art.-Nr.
	RBA 10 / Ø 10.0 mm	3799.93100
	RBA 11 / Ø 11.0 mm	3799.93110
	RBA 12 / Ø 12.0 mm	3799.93120
	RBA 13 / Ø 13.0 mm	3799.93130
	RBA 14 / Ø 14.0 mm	3799.93140
	RBA 15 / Ø 15.0 mm	3799.93150
RBA 16 / Ø 16.0 mm	3799.93160	

Aluminiumring-Adapter 1/8" BSP

	Typ	Art.-Nr.
	RRA 10 / Ø 10.0 mm	3799.94100
	RRA 11 / Ø 11.0 mm	3799.94110
	RRA 12 / Ø 12.0 mm	3799.94120
	RRA 13 / Ø 13.0 mm	3799.94130
	RRA 14 / Ø 14.0 mm	3799.94140
	RRA 15 / Ø 15.0 mm	3799.94150
RRA 16 / Ø 16.0 mm	3799.94160	

Drehmomentschlüssel TORCO-FIX

	Typ	Art.-Nr.	Bereich [Nm]
	TORCO-FIX 0	7150.02025	2 - 25
	TORCO-FIX I	7150.05050	5 - 50
	TORCO-FIX II	7150.20200	20 - 200
TORCO-FIX III	7150.60300	60 - 300	

REGO-FIX® Spannzangen ER Standard

	Typ	Spannbereich [mm]
	ER 16	0.50 - 10.00
	ER 20	0.50 - 13.00
	ER 25	0.50 - 17.00
	ER 32	1.00 - 22.00
ER 40	2.00 - 30.00	

REGO-FIX® Spannzangen ER Ultra-Präzision

	Typ	Spannbereich [mm]
	ER 16	0.50 - 10.00
	ER 20	0.50 - 13.00
	ER 25	0.50 - 17.00
	ER 32	1.00 - 22.00
ER 40	2.00 - 30.00	

Spiralfeder und Schlauch

	Typ	Art.-Nr.
	SET RHS	3799.91000

Spannschlüssel

	Typ	Art.-Nr.
	E 16 AX	7117.16000
	E 20 AX	7117.20000
	E 25 AX	7117.25000
	E 32 AX	7117.32000
E 40 AX	7117.40000	

Aufsteckschlüssel

	Typ	Art.-Nr.
	A-E 16 AX	7157.16000
	A-E 20 AX	7157.20000
	A-E 25 AX	7157.25000
	A-E 32 AX	7157.32000
A-E 40 AX	7157.40000	